



ООО «АВТО-ДРАЙВ»

УТВЕРЖДАЮ:

Директор Общества с ограниченной
ответственностью "Авто-Драйв"
В.А. Лытарь



УЧЕБНОЕ ПОСОБИЕ

**по обучению и проверке знаний водителей
погрузчиков по вопросам безопасности
и охраны труда.**

г. Барнаул , 2016 г

Основная цель данного пособия: увеличить объем знаний и научить водителей погрузчиков всех категорий правилам безопасной эксплуатации погрузчиков, для того чтобы предотвратить травматизм на рабочем месте, и исключить материальные потери от порчи грузов.

СО Д Е Р Ж А Н И Е:

- 1) Применение вилочных погрузчиков.
- 2) Типы вилочных погрузчиков.
- 3) Принцип работы вилочного погрузчика.
- 4) Общий вид вилочного погрузчика.
- 5) Общий вид кабины водителя.
- 6) Требования перед началом работы на вилочном погрузчике.
- 7) Контрольный лист технического осмотра вилочного погрузчика.
- 8) Правила, необходимые, для знания и соблюдения.
- 9) Место, отведенное для стоянки погрузчиков.
- 10) Как правильно укладывать груз в штабель.
- 11) Инструкция по устройству аккумуляторной батареи на зарядку.
- 12) Правила разгрузки груза из штабеля.
- 13) Правила работы, для водителя вилочного погрузчика.
- 14) Правила работы, для водителя автопогрузчиков.
- 15) Правила замены блока аккумуляторных батарей.
- 16) Инструкция по замене и зарядке аккумуляторных батарей.

1. Применение погрузчиков.

1.1. Погрузчики используются на производственных территориях, в складах для поднятия, перевозки, складирования и штабелирования тяжелых грузов.

2. Типы погрузчиков.

2.1. В зависимости от используемого топлива они могут быть:

- 2.1.1. На бензиновом топливе;
- 2.1.2. На дизельном топливе;
- 2.1.3. На сжиженном газе;
- 2.1.4. На аккумуляторных батареях.

2.2. В зависимости от навесного оборудования:

- 2.2.1. Погрузчики с нераздвижными вилами;
- 2.2.2. Погрузчики с раздвижными вилами;
- 2.2.3. Погрузчики с гидравлическими захватами.

2.3. Другие специальные погрузчики.

2.3.1. Штабелер (водитель ведет машину за поводок);

2.3.2. Погрузчик с выдвижными вилами.

3. Принцип работы вилочного погрузчика.

Все действия: подъем, опускание грузов погрузчик осуществляет за счет гидравлической системы.

4. Общий вид вилочного погрузчика:

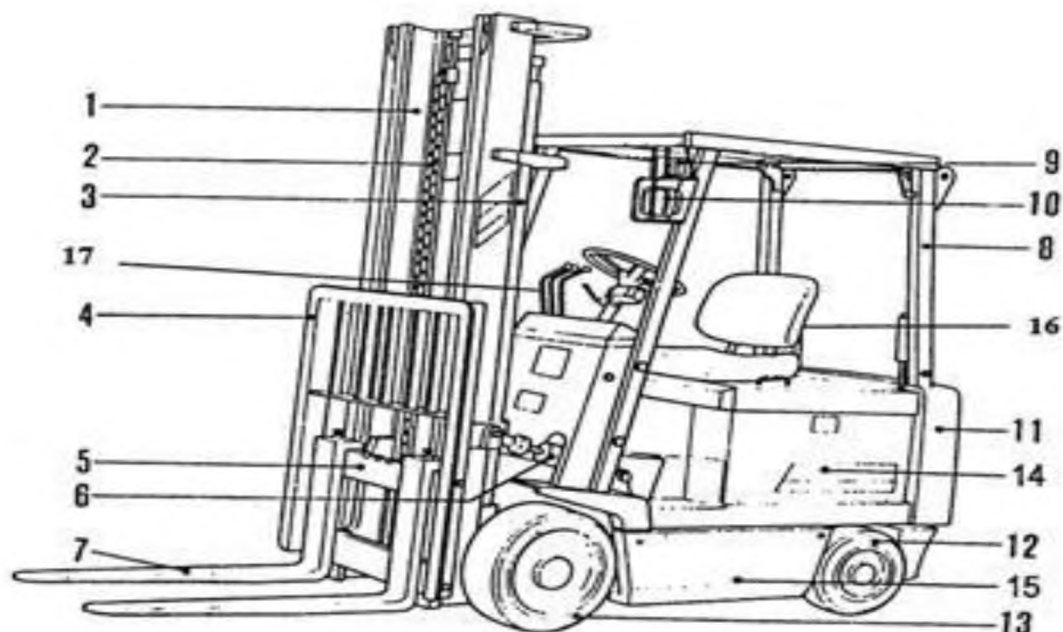

- | | |
|--|---|
| 1. Подъемная телескопическая рама; | 14. Аккумуляторный отсек |
| 2. Цепи подъема мачты; | 15. Защитный кожух электрооборудования |
| 3. Подъемный гидроцилиндр; | 16. Сиденье водителя |
| 4. Защитное устройство подъемной рамы; | 17. Рычаги управления подъемного устройства |
| 5. Каретка подъемника; | |
| 6. Гидроцилиндр наклона рамы; | |
| 7. Вилы; | |
| 8. Защитная крыша водителя; | |
| 9. Звуковой сигнал; | |
| 10. Осветительный прожектор; | |
| 11. Противовес; | |
| 12. Рулевые колеса; | |
| 13. Приводная ось; | |

5. Общий вид кабины водителя:

1. Замок зажигания;
2. Кнопка звукового сигнала;
3. Счетчик моточасов;
4. Индикатор зарядки батарей;
5. Контрольная лампа готовности к работе;
6. Световой диод перегрева двигателя;
7. Контрольная лампа износа угольных щеток тягового двигателя;
8. Контрольная лампа износа угольных щеток для мотора насоса;
9. Емкость с тормозной жидкостью;
10. Рычаг направления движения;
11. Рычаг стояночного тормоза;
12. Рычаг указателя поворотов;
13. Педаль движения;
14. Педаль тормоза;
15. Рычаг управления «подъем-опускание»;
16. Рычаг управления «наклон подъемной рамы».

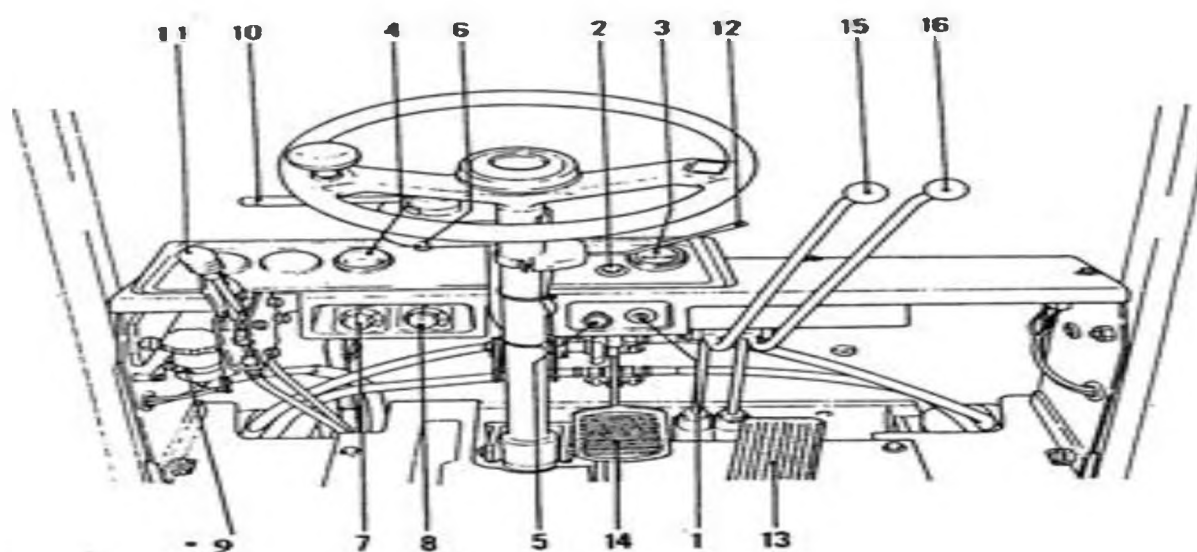

6. Требования перед началом работы на вилочном погрузчике.

6.1. Перед началом работы на вилочном погрузчике необходимо ознакомиться с технической характеристикой данной машины и возможностью навесного оборудования.

6.2. Прежде чем приступить к эксплуатации погрузчика, необходимо проверить его техническое состояние по ниже перечисленному перечню:

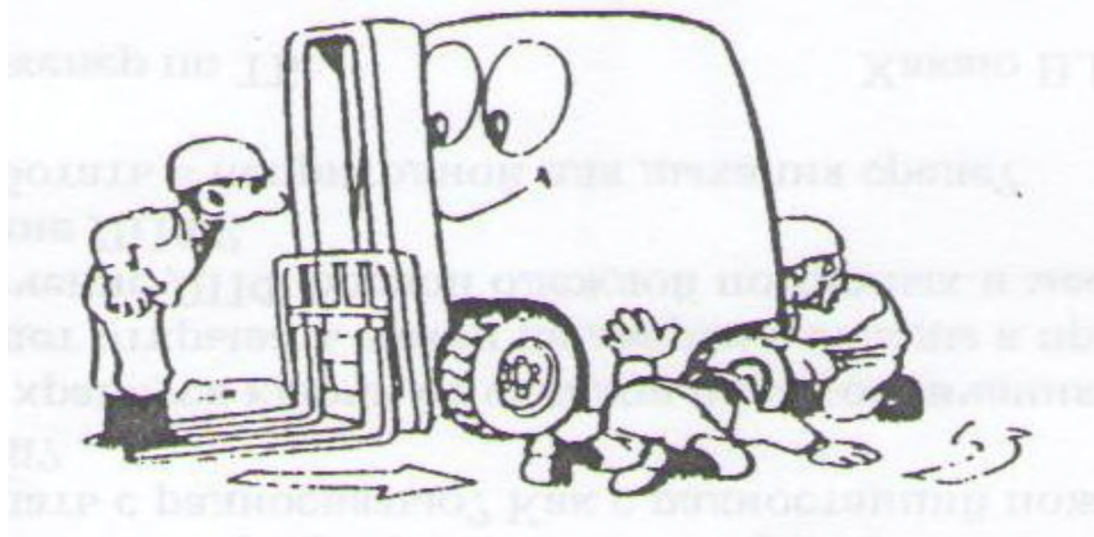

6.2.1. Проверить нижнюю часть машины и пол под машиной на предмет подтекания масла, воды, топлива или тормозной жидкости;

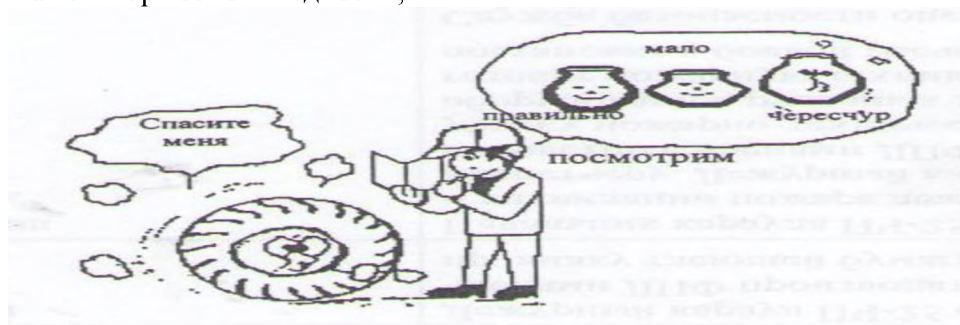

6.2.2. Проверить состояние шин погрузчика, нет ли боковых порезов;

6.2.3. Проверить состояние дисков колес;

6.2.4. Проверить давление в шинах;

6.2.5. Проверить состояние протектора колеса;

6.2.6. Проверить наличие и состояние колесных гаек.

6.2.7. Проверить состояние главного разъема аккумуляторной батареи;

6.2.8. Проверить уровень масла в гидравлической системе;



А - МАКСИМУМ,
В - МИНИМУМ.

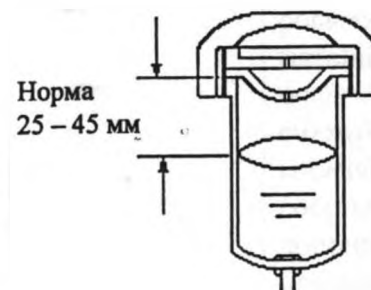
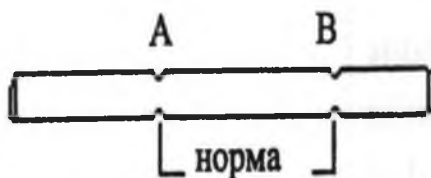

6.2.9. Проверить уровень жидкости в тормозной системе (если ваша машина имеет гидравлическую систему тормозов);

6.2.10. Проверить надежность работы стояночного тормоза;

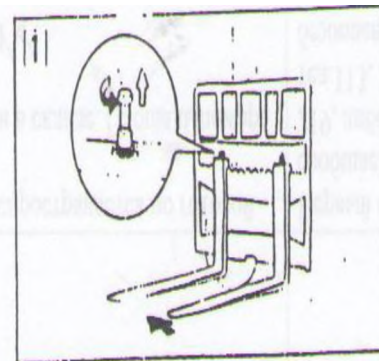

6.2.11. Проверить смазку и натяжение цепей подъемной рамы;

6.2.12. Проверить состояние подъемных вилок и надежную работу фиксаторов;

6.2.13. Проверить работу звукового сигнала, приборов освещения;

6.2.14. Проверить работу двигателя на предмет посторонних шумов;

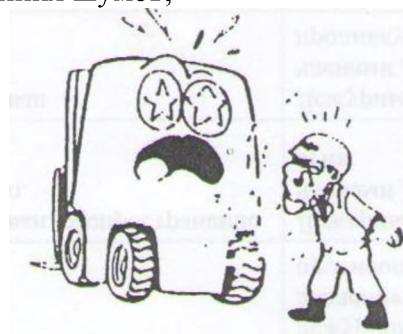



6.2.15. Проверить надежность ножного тормоза;

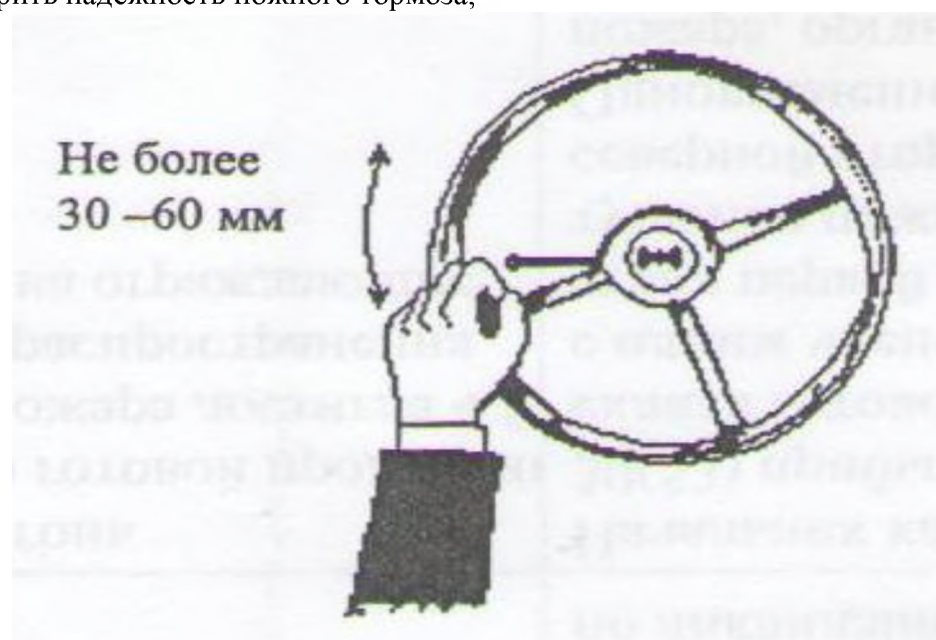

6.2.16. Проверьте свободный ход рулевого колеса;

6.2.17. Проверить зарядку аккумуляторных батарей по показаниям прибора;

6.2.18. Проверить при движении работу рулевого механизма и тормозов;

6.2.19. Запишите показания счетчика моточасов в контрольный лист осмотра машины;

6.2.20. Все эти показания необходимо записать в контрольный лист технического осмотра.

7. ПРАВИЛА, КОТОРЫЕ НУЖНО ЗНАТЬ И СОБЛЮДАТЬ ВО ВРЕМЯ РАБОТЫ

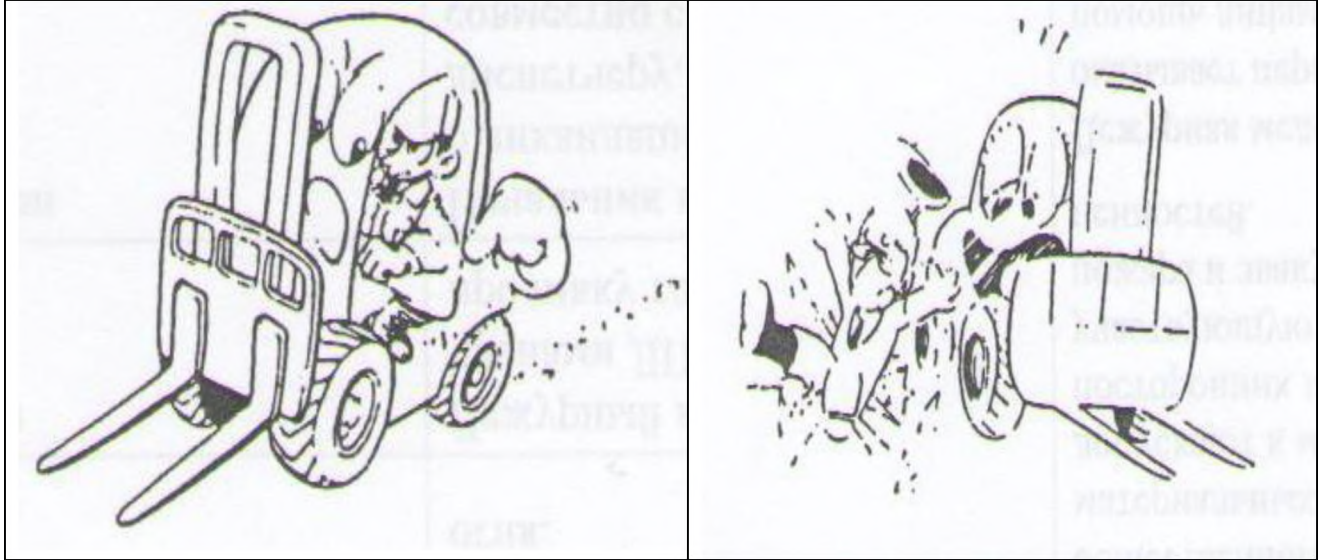

7.1. Работать спокойно (без стрессов), при движении **не высовывайтесь из кабины водителя;**

7.2. При выходе из погрузчика не спрыгивайте, а спокойно спускайтесь по ступенькам;



7.3. При возникновении пожара или несчастного случая необходимо немедленно сообщить своему руководителю, потом попытаться потушить возгорание огнетушителем или подручными средствами. Для этого предварительно ознакомьтесь с расположением аварийных дверей, огнетушителей, подручных средств пожаротушения и медицинской аптечки. Изучите также экстренные номера телефонов, по которым следует позвонить в этих случаях;

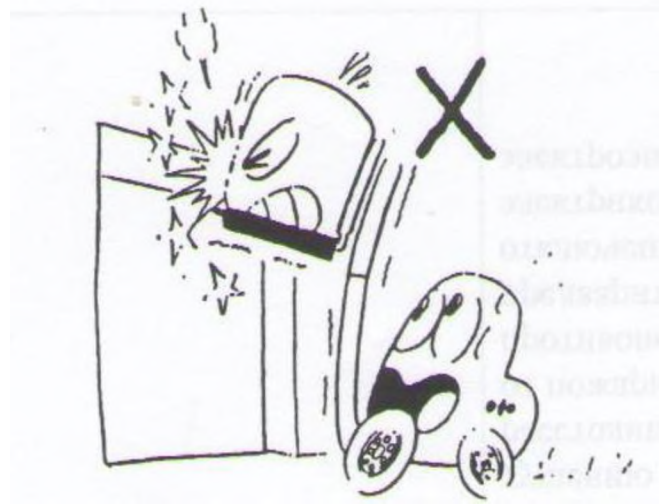
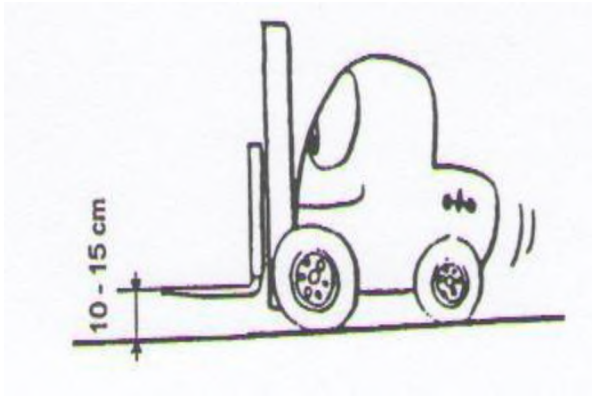

7.4. При движении погрузчика без груза вилы должны быть расположены параллельно поверхности пола, не выше 10 - 15 сантиметров от пола;

7.5. Будьте осторожны, когда вилы погрузчика подняты вверх. В этом случае возможно случайное соприкосновение подъемной мачты с электрическими проводами или другим оборудованием, расположенным под потолком.



7.6. При работе в тесном (узком) месте (складе), необходимо тщательно контролировать высоту и ширину проездов. При необходимости воспользоваться помощью другого человека.

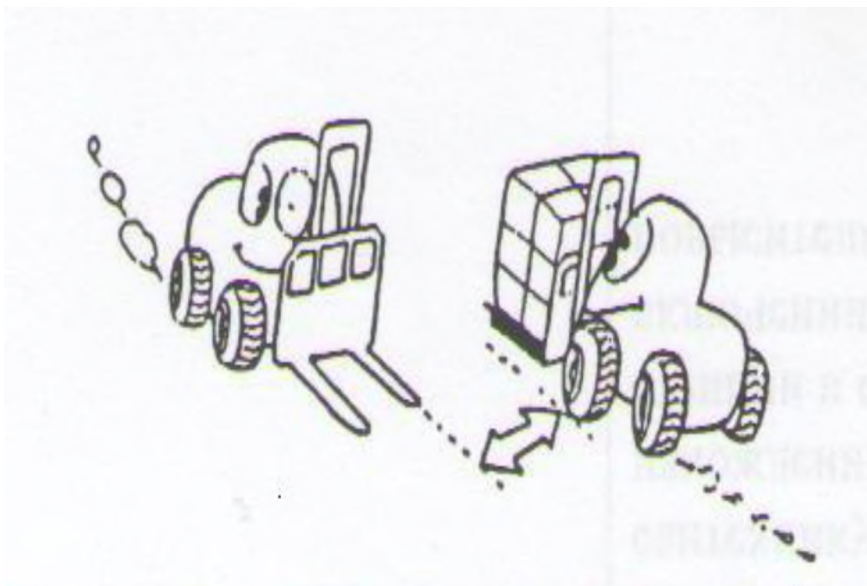

7.6. При движении на погрузчике всегда держитесь правой стороны. Строго соблюдайте расстояние между движущимся транспортом (интервал и дистанцию);

7.7. Не работайте на погрузчике, если вы устали и больны;

7.8. При работе на погрузчике никогда не торопитесь, соблюдайте безопасную скорость;

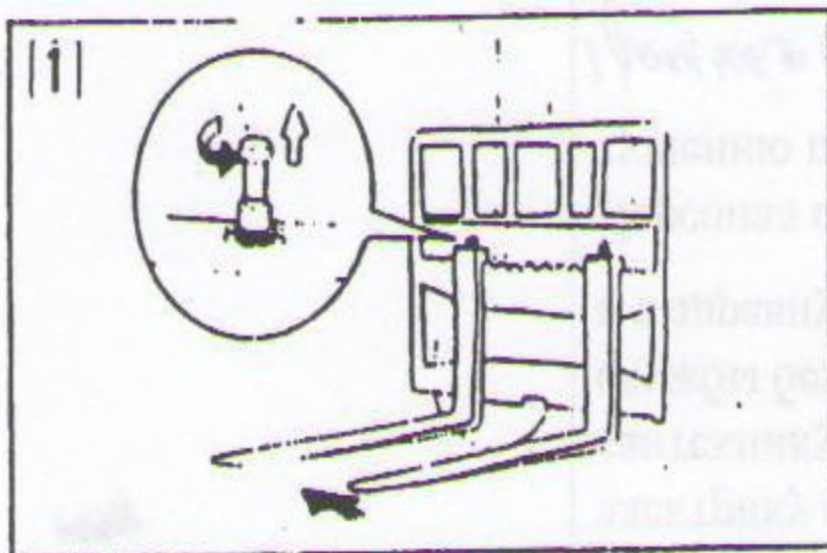

7.9. При работе с грузом вилы погрузчика должны быть максимально раздвинуты, на сколько позволяет груз, и всегда параллельно поверхности пола;

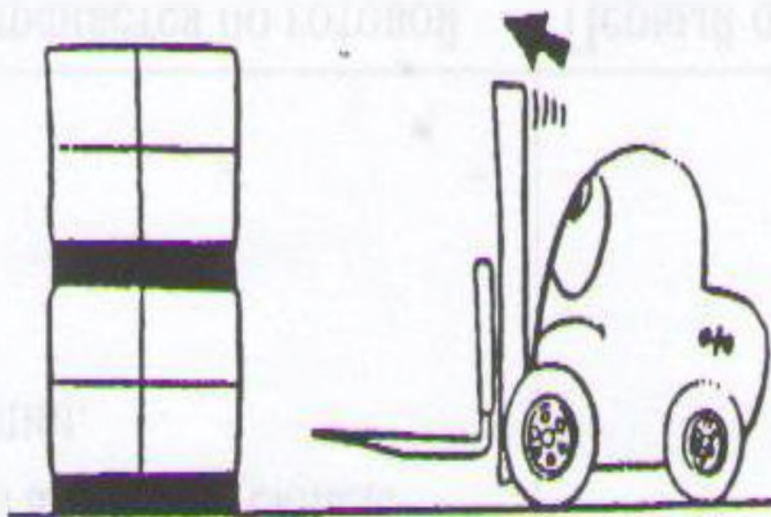

7.9. Подъезжая к штабелю, подъемная рама должна быть в вертикальном положении.

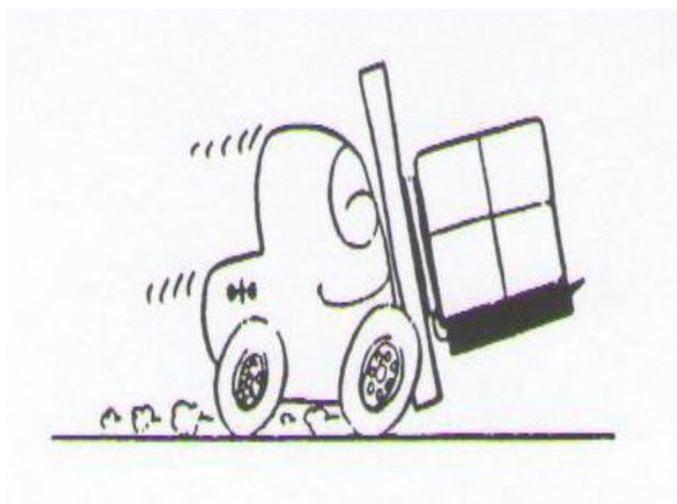

7.11. При движении погрузчика с грузом подъемная рама должна быть наклонена к кабине водителя;

7.12. Груз по высоте не должен закрывать обзор впереди машины;

7.13. Если же груз закрывает видимость водителю, то двигаться нужно задним ходом медленно. Или использовать помощь других людей;

7.14. При движении вилочного погрузчика нельзя поднимать или опускать вилы;

7.15. Никогда не перевозите плохо упакованный груз. Если возникла такая необходимость нужно заранее упаковать груз, обвязать его веревками или закрепить металлической лентой;

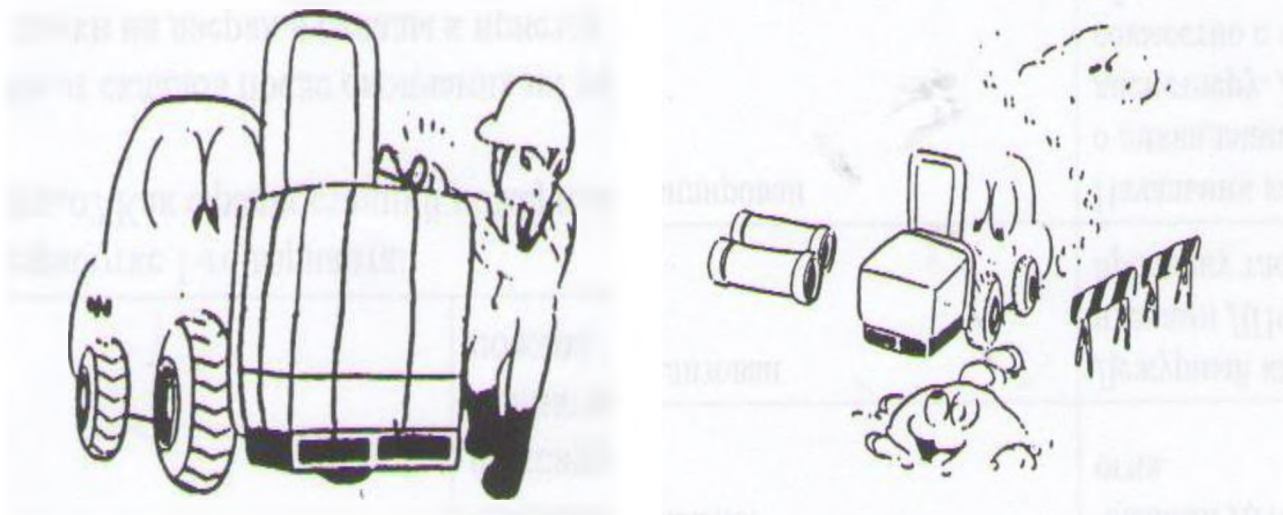

7.16. Перед началом работы на погрузчике нужно определить маршрут движения и убедиться, что на пути движения погрузчика нет никаких препятствий;

7.17. Если препятствия невозможно убрать, то их нужно оградить, а работать необходимо очень осторожно.



7.18. Прежде чем заехать в кузов автомашины или на другую незнакомую поверхность пола, исследуйте её. Поверхность, на которой вы работаете, должна быть ровной и прочной, чтобы выдержать вес машины с грузом;

7.19. При движении постоянно контролируйте наклон стрелы и расстояние вилок от поверхности пола. Аварии происходят, если вы едете с высоко поднятыми вилами;

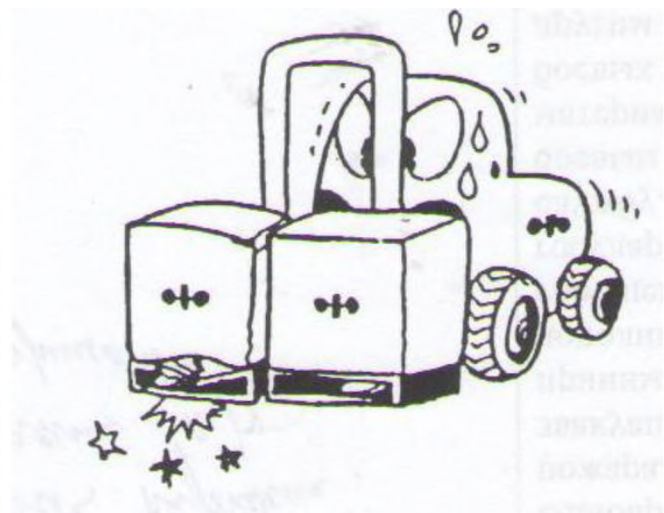

7.20. Перевозите только один груз. Работайте с надежно упакованным грузом и только с исправными паллетами;

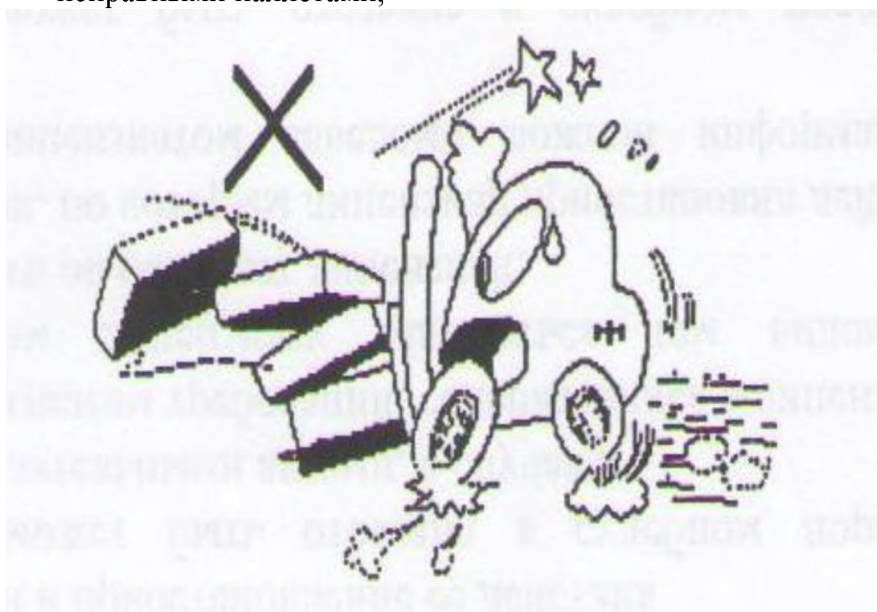

7.21. При перевозке груза не допускайте резкого движения и резкого торможения. Все движения погрузчика с грузом должны быть плавными;

7.21. В начале движения вперед или назад, а также при въезде в ворота водитель обязан подавать звуковой сигнал;

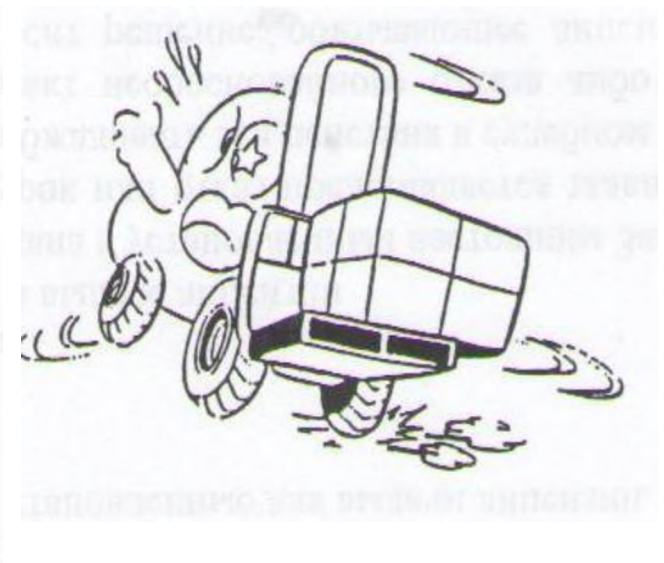

7.22. Прежде чем перевозить груз нужно убедиться в том, что он расположен по центру паллеты;

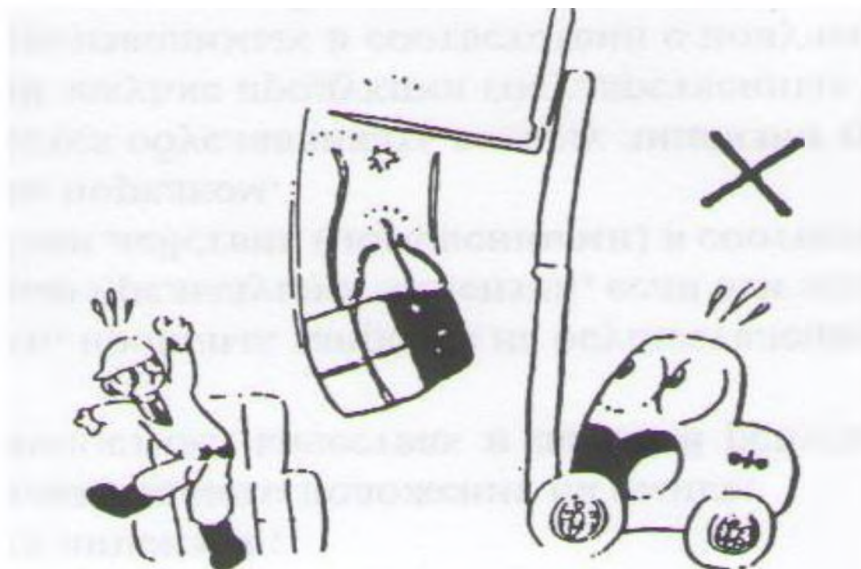

7.23. **Никогда не перевозите на вилках погрузчика груз в подвешенном состоянии;**

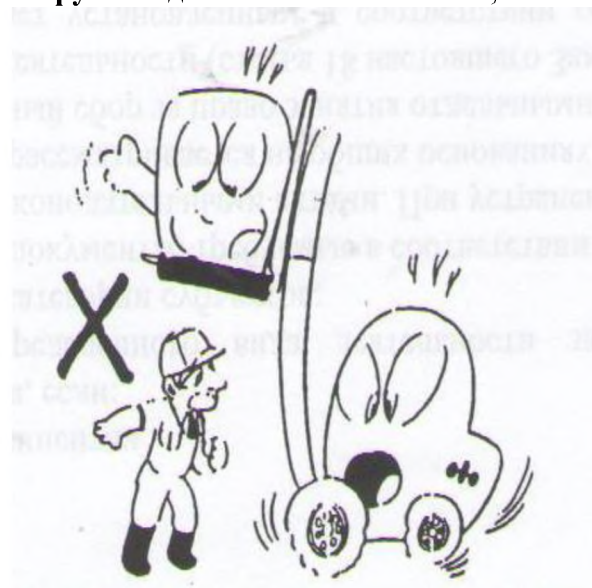
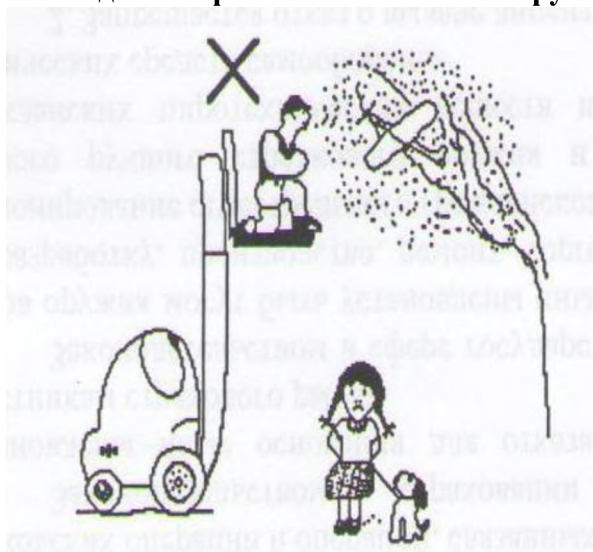

7.24. **Никогда не поднимайте людей на вилках погрузчика без специальной подъемной корзины;**

7.25. **Если вилы с грузом находятся в поднятом состоянии, следите, чтобы люди не оказались под ними;**



7.26. **При работе погрузчика не используйте людей в качестве противовеса.**

НИКОГДА
не перевозите
ПассажиРОВ, если это не предусмотрено конструкцией машины;

- 7.27. Перед началом погрузочно-разгрузочных работ на автомашины, трейлеры или прицепы, обязательно проконтролируйте, чтобы под колеса, были положены тормозные противооткатные колодки. Это должен сделать водитель автомашины;
- 7.28. При загрузке отдельно стоящего прицепа, работу нужно проводить осторожно. Груз необходимо располагать равномерно, с правой и левой стороны, чтобы прицеп не перевернулся;
- 7.29. Автомашина или прицеп должны устанавливаться на погрузку, таким образом, чтобы в них было удобно загружать или выгружать погрузчиком;
- 7.30. При погрузочно-разгрузочных работах на платформах (рампах) на краю должны устанавливаться защитные ограждения;

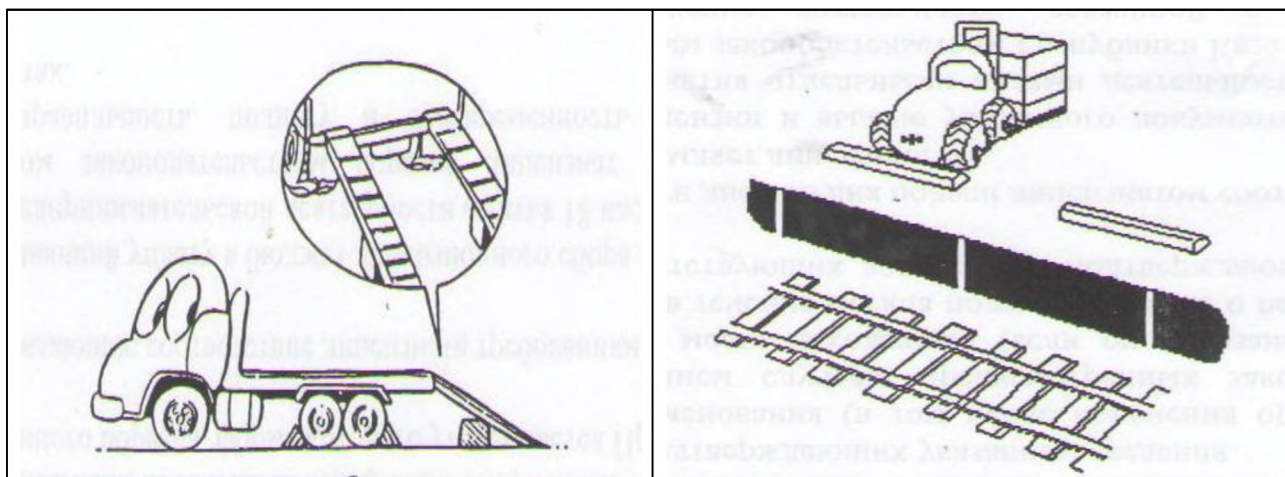

- 7.31. При движении **с грузом на спуск** погрузчик должен ехать **задом, на подъем** передом;
- 7.32. Двигаться возле штабелей с грузом нужно осторожно, чтобы не задеть сам штабель;
- 7.33. Перед тем как отъехать от штабеля, после того как установили верхний груз, еще раз убедитесь, достаточно ли устойчиво он стоит;

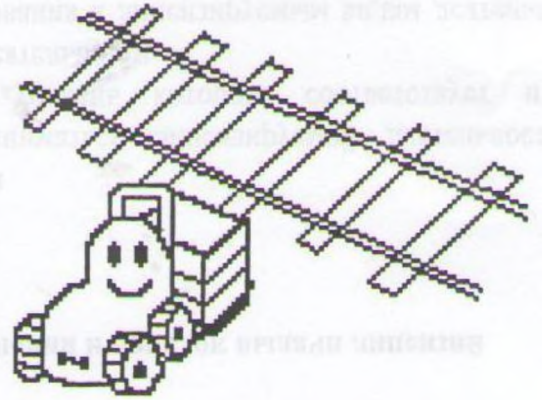
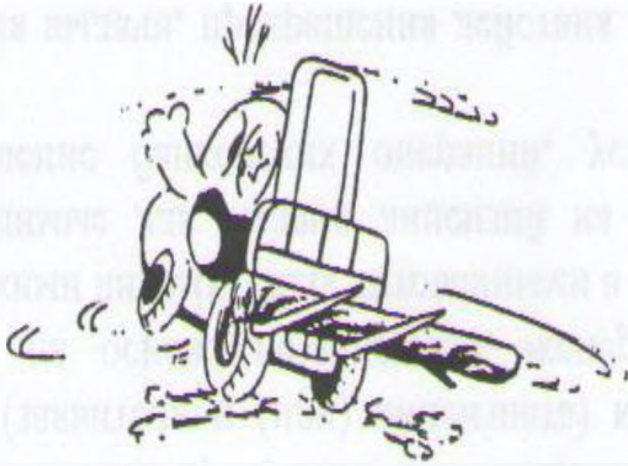

- 7.34. При перевозке длинных круглых предметов, будьте особо внимательны. Груз может скатиться с вил при резком движении или торможении и превратится в опасный движущийся снаряд;
- 7.35. Железнодорожный переезд нужно пересекать под прямым углом с особой осторожностью;
- 7.36. Работайте осторожно на мокрой дороге, под водой могут быть ямы, так же большую опасность представляют скользкие полы. В таких ситуациях ограничивайте скорость движения погрузчика с грузом;
- 7.37. При работе в темное время суток или в помещении с плохой освещенностью, обязательно пользуйтесь приборами освещения погрузчика и проблесковым маячком.

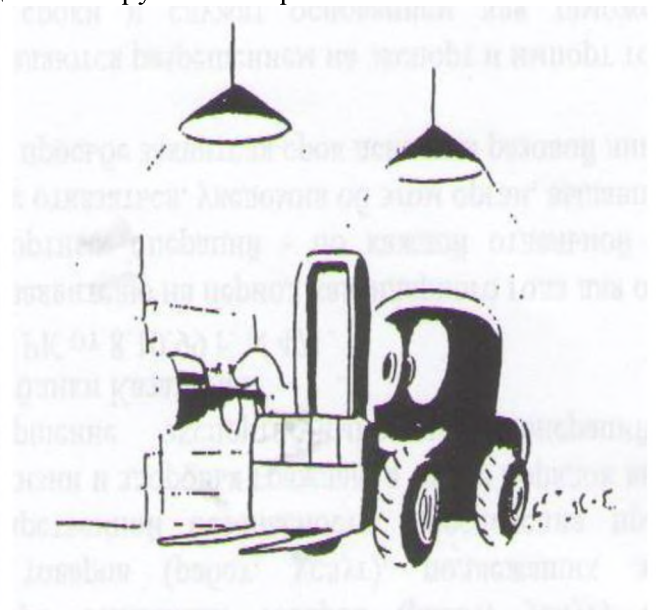
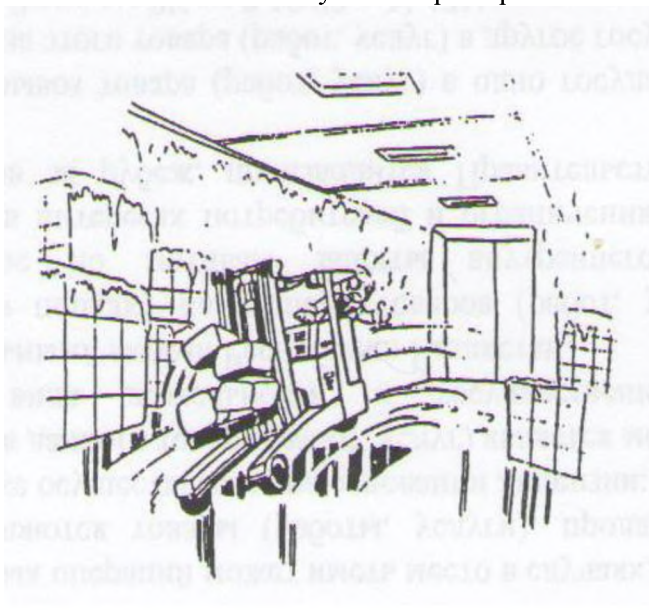

8. Требования по окончанию работы на погрузчике.

8.1. Чтобы оставить погрузчик на стоянке, необходимо:

- 8.1.1. Опустить вилы погрузчика на поверхность пола и наклонить стрелу от себя;
- 8.1.2. Установить рычаг направления движения в нейтральное положение;
- 8.1.3. Поставить погрузчик на стояночный тормоз;
- 8.1.4. Выключить зажигание, вынуть ключ и забрать его с собой (не оставляйте его в замке зажигания);
- 8.1.5. Очистить погрузчик от грязи, протереть от пыли, сдать погрузчик в чистом виде.

8.1.6. Если погрузчик не будет использоваться длительное время, (2-3 часа или больше) то нужно отсоединить главный разъем аккумуляторной батареи, если необходимо поставить электропогрузчик на зарядку;

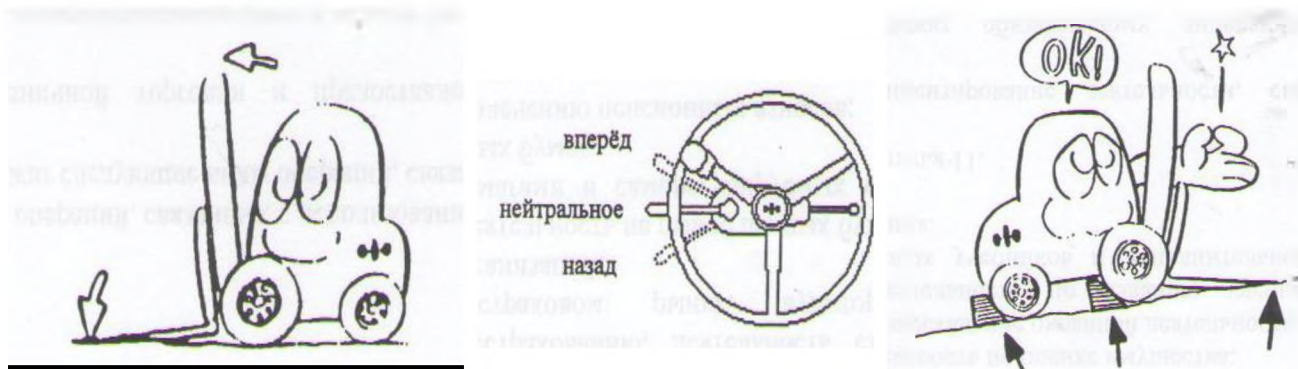

8.1.7. Никогда не оставляйте погрузчик на наклонной поверхности. Парковка на наклонной поверхности возможна только в крайних случаях и на короткий промежуток времени, в этом случае в дополнение к вышперечисленному нужно подложить под все колёса тормозные колодки.

9. Правила укладки груза в штабеля.

9.1. Перед началом работы нужно осмотреть место, где будет штабелироваться груз, оно должно быть ровным;

9.2. Подъезжать к штабелю нужно аккуратно, чтобы не задеть вилами и погрузчиком стоящий груз;

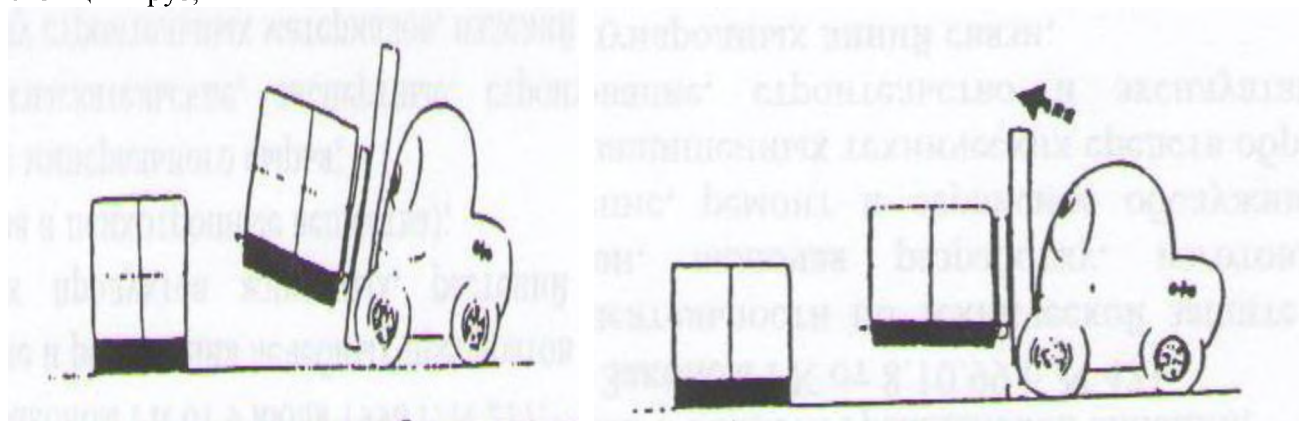

9.3. Опускать и поднимать груз можно только после того, как подъемная мачта установлена в вертикальное положение, а вилы погрузчика находятся параллельно поверхности пола или груза;

9.4. При складировании одного груза на другой, расстояние от вил погрузчика до нижестоящего груза, должно быть не менее 10-15 сантиметров, чтобы не повредить уже установленный груз;

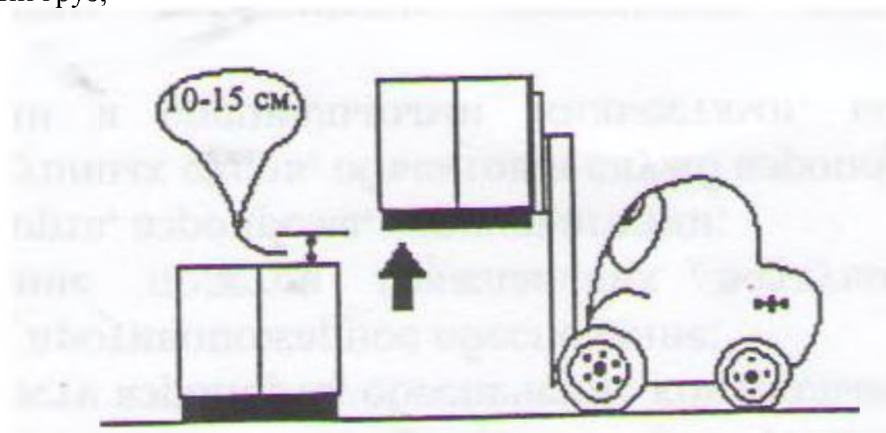

9.5. При складировании в штабель, движения погрузчика с поднятым грузом должны быть плавными;

9.6. Опускать один груз на другой нужно плавно без перекоса, чтобы не повредить вилами нижестоящий груз;

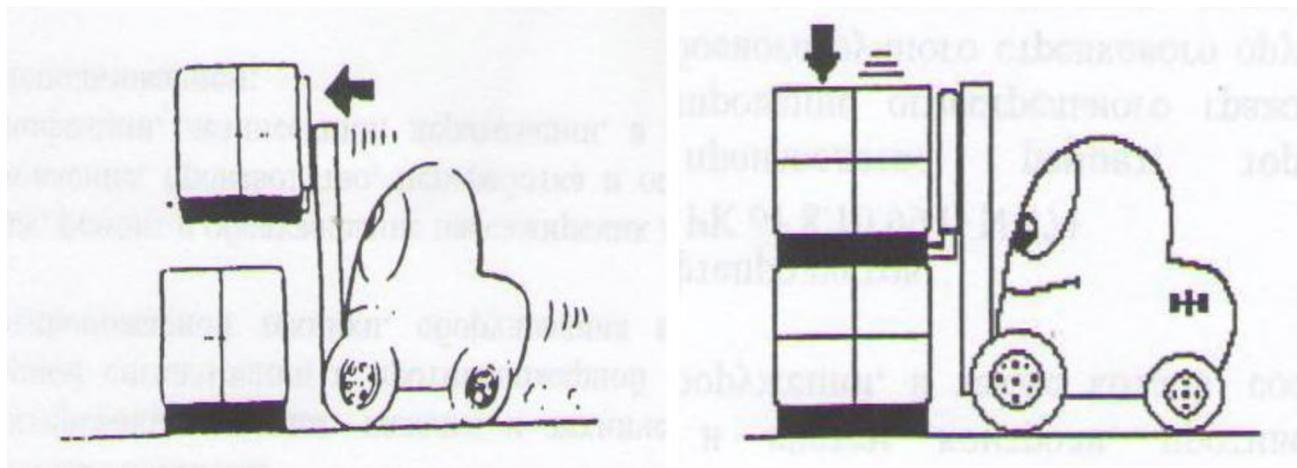

9.7. После того как груз установлен на место, водитель должен подать звуковой сигнал. Посмотреть назад, отъезжать от штабеля медленно и прямолинейно. Прежде чем опустить вилы, посмотрите на груз устойчиво ли он стоит;

9.8. Затем опустить вилы параллельно поверхности пола на высоту 10-15 сантиметров и продолжить движение;

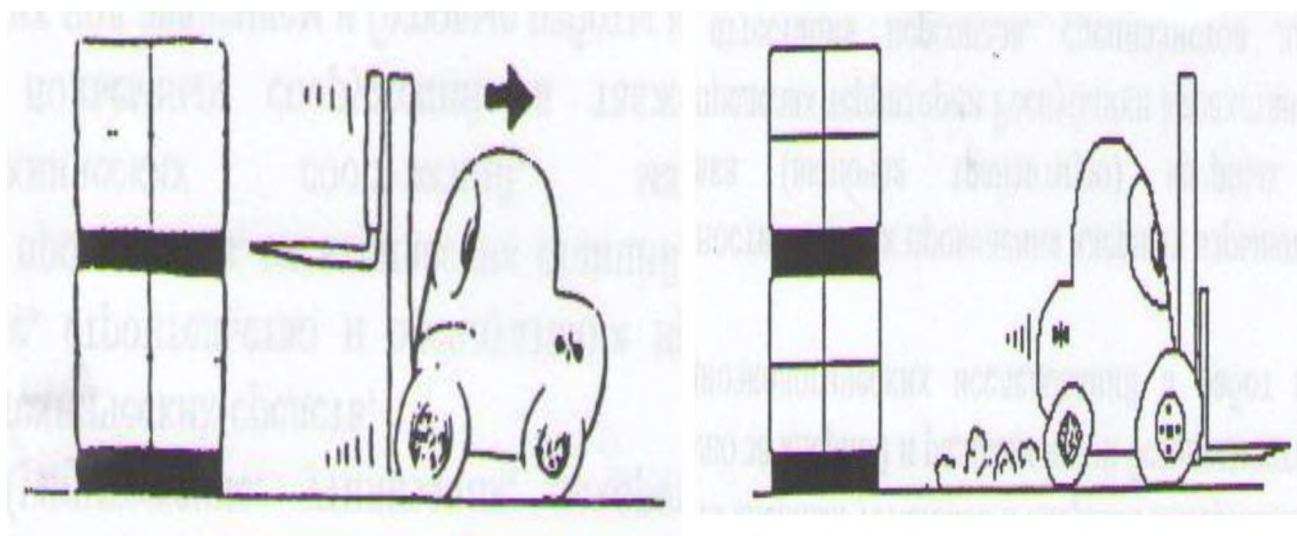

10. Правила разгрузки груза из штабеля!

10.1. Подъезжать к штабелю нужно прямолинейно;

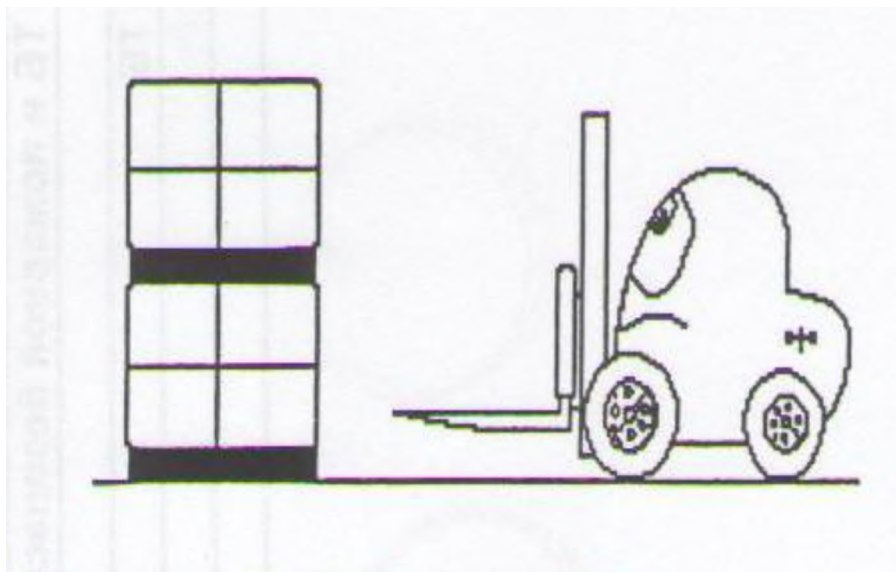

10.2. Поднимите вилы до верхнего груза и аккуратно введите вилы в палету;

10.3. Поднимите груз на 10-15 сантиметров над ниже стоящим грузом;

10.4. Подать звуковой сигнал, посмотреть назад, отъехать задним ходом на 1-2 метра от штабеля;

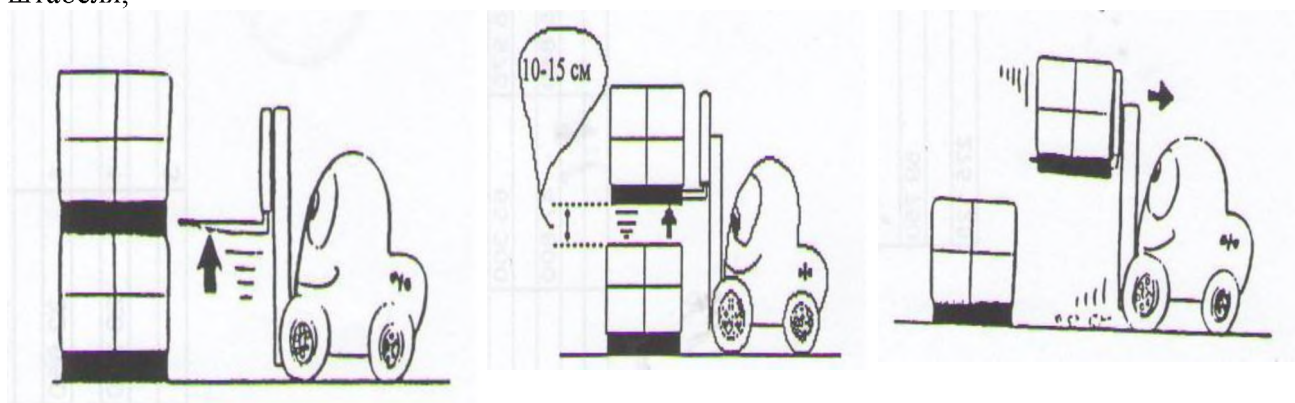

10.3. Поднимите груз на 10-15 сантиметров над ниже стоящим грузом;

10.4. Подать звуковой сигнал, посмотреть назад, отъехать задним ходом на 1-2 метра от штабеля;

10.5. Остановится, опустить вилы погрузчика на высоту 10-15 сантиметров от поверхности пола;

10.6. Наклонить подъемную мачту с грузом к кабине водителя;

10.7. Перевезти груз в нужное вам место;

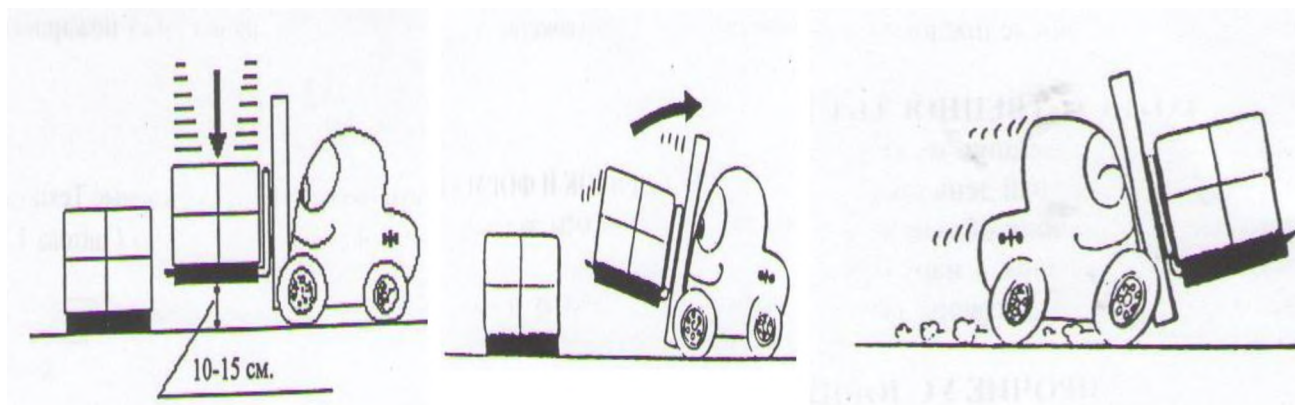

11. Общие требования безопасной работы для водителей погрузчиков

11.1.К работе на ПОГРУЗЧИКЕ допускается работник, прошедший медицинское освидетельствование, курс обучения по утвержденной программе, успешно сдавший экзамен и получивший удостоверение;

11.2.Вы должны знать свое оборудование и его мощность. Проверьте по таблице допустимые нормы грузоподъемности, и никогда не превышайте их;

11.3.В целях обеспечения безопасности, перед началом смены, водитель обязан провести контроль технического состояния погрузчика;

а) Указать номер погрузчика, дату, время и кто производил проверку;

б) Записать показания счетчиков моточасов;

в) Проверить уровень электролита в аккумуляторных батареях по индикаторам;

г) Проверить уровень тормозной жидкости (если машина с гидравлическими тормозами);

Примечание: Перед тем, как закрыть отсек аккумуляторных батарей, убедитесь в отсутствии посторонних предметов на аккумуляторах.

д) Проверить главный кабель аккумуляторной батареи;

е) Проверить плотность соединения и целостность главного разъема;

ж) Проверить гидравлическую систему на предмет утечки и плавность её работы;

з) Проверить люфт рулевого управления;

и) Проверить работу тормозной системы, ножного и стояночного тормозов;

к) Проверить исправность звукового сигнала и осветительных приборов;

л) Проверить исправность приборов при работающем двигателе;

м) Проверить состояние шин, износ, трещины, дыры, глубина протектора;

н) Проверить наличие соответствующего расстояния между вилами и фиксацию стопорных пальцев на регулировочной рейке;

о) Проверить состояние защитного каркаса кабины;

п) Заполнить контрольный лист и подтвердить подписью у своего руководителя.

11.4.Во время движения погрузчика с грузом подъемная мачта должна быть максимально наклонена к кабине водителя, а расстояние между грузом и полом должно быть 10-15 сантиметров;

11.5.При движении всегда держитесь правой стороны;

11.6.При поворотах и работе в ограниченном пространстве быть предельно осторожным;

11.7.При приближении к грузу:

а) Подъемная мачта должна быть в вертикальном положении;

б) Расстояние между вилами должно быть максимально возможным;

в) Вилы вставлять в палету, до упора груза в подъемную раму;

г) Распределить груз на вилах погрузчика равномерно;

д) Если перевозимый груз закрывает обзор впереди, двигаться нужно задним ходом с предельной осторожностью;

е) Перевозить только безопасный, хорошо упакованный груз.

11.8.При разгрузке штабеля, поднять вилы, до уровня верхнего груза аккуратно подъезжая вставить вилы в поддон, поднять груз на высоту 10-15 сантиметров выше нижнего груза, подать звуковой сигнал, посмотреть назад, отъехать от штабеля. В этом случае подъемная мачта должна быть в вертикальном положении.

Примечание: Подъезжая к штабелю, помните, что за штабелем может оказаться человек.

11.9.Опустить вилы с грузом на расстояние 10-15 сантиметров от поверхности пола, максимально наклонить стрелку к кабине водителя и перевезти груз;

11.10. При предельной загруженности движения машины должны быть плавными без рывков;

11.11. Во время движения обращать внимание на состояние пола, доски, металлические отходы, куски паллет и т.д. на пути следования. Не наезжать на эти препятствия, а лучше убрать их;

11.12. При штабелировании груза, подъехать к штабелю прямолинейно, установить подъемную мачту в вертикальное положение, поднять груз на 10-15 сантиметров выше нижестоящего груза, аккуратно подъехать к штабелю и опустить груз. Отъезжая, подать звуковой сигнал, посмотреть назад, убедитесь, что вилы вышли из паллеты, а груз стоит в штабели устойчиво. Вилы опустить на расстояние 10-15 сантиметров от поверхности пола и продолжить движение;

11.13. ЗАПРЕЩЕНО поднимать и опускать вилы погрузчика во время движения;

11.14. Перед началом погрузочно –разгрузочных работ в автомашины, проконтролируйте , чтобы под колеса автомашины были установлены противооткатные упоры. Установка противооткатных упоров обязанность водителя грузовика, но ваша обязанность проверить, что они установлены перед тем, как въехать на погрузчике в кузов автомашины. Также убедитесь, что пол прицепа или машины, выдержит погрузчик с грузом. Ваша обязанность проверить это!;

11.15. Проверьте исправное состояние перекидного мостика и что он надежно установлен;

11.16. При погрузке-разгрузке отдельно стоящего прицепа, кроме противооткатных упоров и основных подставок, устанавливаются дополнительные подпорки, чтобы предотвратить возможное опрокидывание прицепа. Он легко передвигается и может стать опасным движущимся снарядом;

11.17. При движении погрузчика с грузом:

а) На подъем груз всегда должен быть впереди,

б) На спуск двигаться только задним ходом.

11.18. На спуске или подъеме никогда нельзя разворачиваться, делать повороты и останавливаться;

11.19. При изменении направления движения (вперед и назад) нужно остановить машину и подать звуковой сигнал;

11.20. Прежде чем начать работу, ознакомьтесь с любым специальным оборудованием, если оно установлено на вашем подъемнике;

11.21. При движении ваше тело не должно высываться из кабины погрузчика;

11.22. Двигаться с безопасной скоростью применительно к окружающей обстановке (не более 5 км/час). Обращайте внимание на лужи, ямы, паллеты, обязательно объезжайте их;

11.23. Оставляя погрузчик на стоянку, водитель должен:

а) Очистить погрузчик от грязи, протереть от пыли и сдать погрузчик в чистом виде;

б) Опустить вилы на пол до ослабления цепей подъемной рамы;

в) Установить рычаг «направление движения» в нейтральное положение;

г) Установить погрузчик на стояночный (ручной) тормоз;

д) Выключить зажигание, вытащить ключ и забрать его с собой;

е) Если вы оставляете погрузчик на длительный перерыв (более двух часов) или на ночь, подключите аккумуляторную батарею на зарядку.

- Записать показания счетчиков моточасов;

- Проверить уровень жидкости в системе охлаждения жидкости;

- Проверить уровень тормозной жидкости (если машина с гидравлическими тормозами);

- Проверить уровень масла в двигателе.

Примечание: Перед тем, как закрыть крышку двигателя, посмотрите, не осталось ли каких-либо посторонних предметов в моторном отсеке.

- Проверить гидравлическую систему на предмет утечки и плавность её работы;

- Проверить люфт рулевого управления;

- Проверить работу тормозной системы, ножного и стояночного тормозов;
 - Проверить исправность звукового сигнала и осветительных приборов;
 - Проверить исправность приборов при работающем двигателе;
 - Проверить состояние шин, износ, трещины, дыры, глубина протектора;
 - Проверить наличие соответствующего расстояния между вилами и фиксацию стопорных пальцев подъемных вилок;
 - Проверить состояние защитного каркаса кабины;
 - Проверить наличие топлива в баке;
 - Заполнить контрольный лист и подтвердить подписью у своего руководителя.
4. **Во время движения погрузчика с грузом**, подъемная мачта должна быть максимально наклонена к кабине водителя, а расстояние между грузом и полом должно быть не больше 10-15 сантиметров;
 5. При движении всегда держитесь правой стороны;
 6. При поворотах и работе в ограниченном пространстве быть предельно осторожным;
 7. **При приближении к грузу:**
 - Подъемная мачта должна быть в вертикальном положении;
 - Расстояние между вилами должно быть максимально возможным;
 - Вилы вставлять в палету, до упора груза в подъемную раму;
 - Распределить груз на вилах погрузчика равномерно;
 - Если перевозимый груз закрывает обзор впереди, двигаться нужно задним ходом с предельной осторожностью;
 - Перевозить только безопасный, хорошо упакованный груз.
 8. При разгрузке штабеля, поднять вилы, до уровня верхнего груза аккуратно подъезжая вставить виллы в поддон, поднять груз, на высоту 10-15 сантиметров выше нижнего груза, подать звуковой сигнал, посмотреть назад, отъехать от штабеля. В этом случае подъемная мачта должна быть в вертикальном положении.

Примечание: Подъезжая к штабелю, помните, что за штабелем может оказаться человек.

- 1) Опустить вилы с грузом на расстояние 10-15 сантиметров от поверхности пола, максимально наклонить стрелу к кабине водителя и перевести груз;
- 2) При предельной загрузке движения машины должны быть плавными, без рывков;
- 3) Во время движения обращать внимание на состояние пола, доски, металлические отходы, куски паллет и т.д. на пути следования. Не наезжать на эти препятствия, а лучше убрать их;
- 4) При штабелировании груза, подъехать к штабелю прямолинейно, установить подъемную мачту в вертикальном положении, поднять груз на 10-15 сантиметров выше нижестоящего груза, аккуратно подъехать к штабелю и опустить груз. Отъезжая, подать звуковой сигнал, посмотреть назад, убедитесь, что вилы вышли из паллеты, а груз стоит в штабеле устойчиво. Вилы опустить на расстояние 10-15 сантиметров от поверхности пола и продолжить движение;
- 5) Запрещено поднимать и опускать вилы штабелера во время движения;
- 6) Перед началом погрузочно – разгрузочных работ в автомашины, проконтролируйте, чтобы под колеса автомашины были установлены противооткатные упоры. Установка противооткатных упоров обязанность водителя грузовика, но ваша обязанность проверить, что они установлены перед тем, как въехать на погрузчике в кузов автомашины. Также убедитесь, что пол прицепа или машины, выдержит погрузчик с грузом. Ваша обязанность проверить это;

Проверьте, что перекидной мостик в исправном состоянии и установлен надежно;

- 7) При погрузке-разгрузке отдельно стоящего прицепа, кроме противооткатных упоров и основных подставок, устанавливаются дополнительные подпорки, чтобы предотвратить возможное опрокидывание прицепа. Он легко передвигается и может стать опасным движущимся снарядом;
- 8) **При движении погрузчика с грузом:**
 - На подъем груз всегда должен быть впереди,
 - На спуск двигаться только задним ходом.

9) На спуске или подъеме никогда нельзя разворачиваться, делать повороты и останавливаться;

При изменении направления движения (вперед и назад) нужно остановить машину и подать звуковой сигнал;

10) Прежде чем начать работу, ознакомьтесь с любым специальным оборудованием, если оно установлено на вашей машине;

11) При движении ваше тело не должен высовываться из кабины погрузчика;

12) Двигаться с безопасной скоростью применительно к окружающей обстановке. Обращайте внимание на лужи, ямы, паллеты, обязательно объезжайте их;

13) Оставляя погрузчик на стоянку, водитель должен:

- Опустить вилы на пол до ослабления цепей подъемной рамы;
- Установить рычаг «направление движения» в нейтральное положение;
- Установить погрузчик на стояночный (ручной) тормоз;
- Выключить зажигание, вытащить ключ и забрать его с собой.

14) Заправка топливного бака погрузчика:

Предупреждение: При заправке топливного бака не курить, работать в перчатках!

- Замену производить на открытом воздухе;
- Заглушить двигатель;
- Отсоединить главный разъем;
- Открыть крышку топливного бака, вставить заправочный пистолет, следить за тем, чтобы топливо не попало на пол;
- Закрыть топливный бак;
- Проверить, нет ли утечки топлива;

Предупреждение: на некоторых типах погрузчиков, в виде топлива используется сжиженный газ в баллонах.

- Инструкция по замене баллонов должна прилагаться к техническому описанию по обслуживанию машины.

МАШИНА: ЭЛЕКТРОПОГРУЗЧИК.

15) ПРАВИЛА ЗАМЕНЫ БЛОКА АККУМУЛЯТОРНЫХ БАТАРЕЙ.

Предупреждение: Перед началом работы по замене блока аккумуляторных батарей необходимо проверить, что:

- Работник надел перчатки и защитные очки;
- Зажигание было выключено, а ключ вынут;
- Вилы опущены на пол;
- Погрузчик поставлен на ручной тормоз;
- Рычаг направления движения установлен в нейтральное положение;
- Машина находится в вентилируемом помещении.

Предупреждение: Во время проведения работ запрещается курить и пользоваться открытым огнем.

1. Рассоединить главный разъем аккумуляторной батареи;
2. Передвинуть рулевую колонку вперед и зафиксировать;
3. Сиденье водителя полностью отодвинуть назад;
4. Открыть верхнюю крышку отсека аккумуляторной батареи (под сидением водителя);
5. Вытащить боковую стенку из рамы;
6. Отсоединить фиксатор-замок блока аккумуляторных батарей.

Предупреждение: Блок аккумуляторных батарей очень тяжелый – поднимайте осторожно, используя специальные подъемные устройства.

1. Определить все аккумулятора по заводской табличке;
2. Обратит внимание на грузоподъемность устройства, для монтажа батареи по фирменной табличке;
Некоторые типы погрузчиков могут быть оснащены роликовой платформой для боковой смен аккумулятор.

Предупреждение: Не касайтесь металлическими предметами аккумуляторных батарей во избежание короткого замыкания.

1. Застропить блок аккумуляторных батарей и вытащить, используя соответствующие подъемное устройство, установить его на тележку и транспортировать в специально отведенное место;
2. Установить заряженную аккумуляторную батарею, используя специальное подъемное устройство;
3. Закройте фиксатор – замок блока аккумуляторных батарей;
4. Проконтролируйте, нет ли каких-либо посторонних предметов на поверхности аккумуляторных батарей;
5. Закройте верхнюю крышку отсека аккумуляторных батарей;
6. Соедините главный разъем;
7. Включите двигатель, повернув ключ зажигания на право;
8. Проконтролируйте степень заряженности аккумуляторных батарей, по прибору на панели управления.

16) ИНСТРУКЦИЯ по замене и зарядке аккумуляторных батарей.

1. Определить степень разрядки аккумулятора при помощи индикатора (смотри руководство по эксплуатации данного электротранспорта);
2. Снятие аккумулятора с электротранспорта;
3. Снятие проводить при помощи второй машины;
4. Использовать соответствующую траверсу (смотри руководство для водителя);
5. Следить, чтобы стропы были вертикальными (смотри руководство для водителя);
6. Подключение батареи к зарядному устройству:
 - Подключить штекер аккумулятора к штекеру зарядного устройства до полного вхождение контактов;
 - По истечении 8 секунд зарядное устройство включается в работу и загорается нижний светодиод (в случае мигания всех светодиодов на табло, необходимо обратиться в техническую службу);
 - По окончании цикла зарядки, устройство отключается автоматически и загорается верхний светодиод – 100%;
 - Для отключения аккумулятора от зарядного устройства необходимо разъединить фишки;
 - После отключения аккумулятора, необходимо проверить уровень электролита с помощью специальных глазков в крышках;
 - При необходимости долить дистиллированную воду, следует обратиться в техническую службу.

При необходимости срочного отключения зарядного устройства нажать кнопку «СТОП».